

No: Dz2019100112



160021020170



(2016)国认监认字(001)号



中国认可
国际互认
检测
TESTING
CNAS L0259

检 验 报 告

认 证 委 托 人: 江苏艾珀耐尔节能科技有限公司

产 品 型 号 名 称: A-LT-I-600 型消防电动装置 (消防电动开窗机)

检 验 类 别: 型式试验

国家消防电子产品质量监督检验中心



注 意 事 项

1. 报告无“检验专用章”无效。
2. 复制报告未重新加盖“检验专用章”无效。
3. 报告无编制、审核、批准人签字无效。
4. 报告涂改无效。
5. 对检验报告若有异议，请于收到报告之日起十五日内向检验单位提出，逾期不予受理。
6. 检验报告仅对受检样品负责。

单位名称：国家消防电子产品质量监督检验中心

地 址：沈阳市皇姑区文大路 218-20 号甲

检验管理部电话：(86) 24-31535801/5915

传真：31535850/5806

邮政编码：110034

网 址：<http://www.efire.cn>

电子信箱：jyglb@efire.cn

Name: China National Supervision and Test Centre
fore Fire Electronic Product Quality

Address: 218-20,Wenda Road,Huanggu District,

Shenyang,P.R.China 110034

Tel: (86) 24-31535801/5915

Fax: (86) 24-31535850/5806

Website: <http://www.efire.cn>

E-mail: jyglb@efire.cn

国家消防电子产品质量监督检验中心
检验报告

No: Dz2019100112

共9页 第1页

产品名称	消防电动装置（消防电动开窗机）	型号	A-LT-I-600
认证委托人	江苏艾珀耐尔节能科技有限公司	检验类别	型式试验
生产者	江苏艾珀耐尔节能科技有限公司	生产日期	2018年9月
生产企业	江苏艾珀耐尔节能科技有限公司	抽样者	/
抽样基数	/	抽样地点	/
样品数量	2台	抽样日期	/
样品状态	完好	受理日期	2019年1月8日
检验依据	GB 16806-2006《消防联动控制系统》 CNCA-C18-01: 2014《强制性产品认证实施规则 火灾报警产品》 CCCF-HZBJ-01《强制性产品认证实施细则 火灾报警产品 火灾探测报警产品》		
检验项目	全部适用项目（除重复动作试验外）		
检验结论	<p style="text-align: center;">经检验，所检验项目符合 GB 16806-2006《消防联动控制系统》要求，按照上述检验依据综合判定为合格。</p> <p style="text-align: center;">以下空白。</p> <div style="text-align: right;">  签发日期：2019年3月21日 </div>		
备注	报告中符号“/”表示无内容，“-”表示不适用于该产品。		

批准：

张子

审核：

张子

编制：

张子

国家消防电子产品质量监督检验中心
检验报告

No: Dz2019100112

共9页 第2页

认证委托人	江苏艾珀耐尔节能科技有限公司		
通信地址	江苏省高邮市城南经济新区中心大道		
联系电话	13311783203	传真	

产品照片

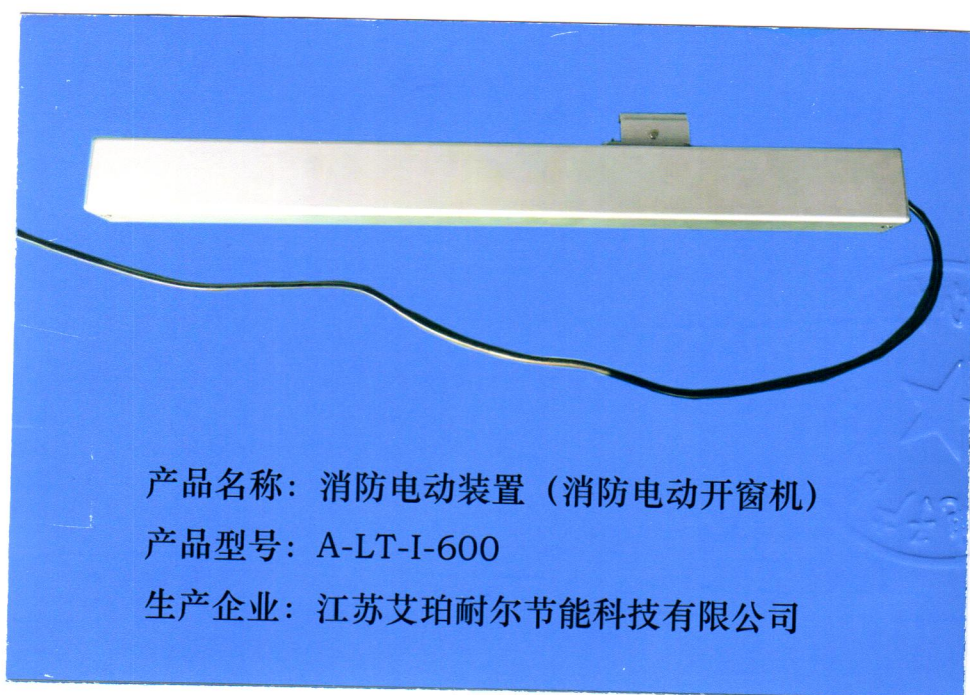

检验报告

No: Dz2019100112

共9页 第3页

一、产品铭牌内容:

- 1) 产品名称: 消防电动装置 (消防电动开窗机)
- 2) 型号: A-LT-I-600
- 3) 执行标准号: GB 16806-2006
- 4) 生产者: 江苏艾珀耐尔节能科技有限公司
- 5) 生产企业: 江苏艾珀耐尔节能科技有限公司
- 6) 生产地址: 江苏省高邮市城南经济新区中心大道
- 7) 额定工作电压: DC24V
- 8) 标称最大推力: 300N
- 9) 产品制造日期和产品编号: 有

二、产品特性描述:

- 1) 外形尺寸: 543mm×40mm×80mm;
- 2) 为链条式消防电动开窗机;
- 3) 外壳材质: 金属;
- 4) 与以下产品配接工作:
江苏艾珀耐尔节能科技有限公司生产的 A-KZ 型消防电气控制装置 (消防电动开窗机控制设备)。

三、产品关键件描述:

执行部件

型号: JSX520A-ZY31

生产者: 宁波市鄞州烁智机电有限公司

一致性核查结论: 符合

国家消防电子产品质量监督检验中心
 检验报告
 检验结果汇总表

生产企业：江苏艾珀耐尔节能科技有限公司

No: Dz2019100112

产品型号：A-LT-I-600

共 9 页 第 4 页

序号	检验项目	GB 16806-2006 标准条款号	检验结果	结论	备注
1	试验前检查	5.1.5	满足标准要求。	合格	/
2	基本性能试验	5.11	基本性能正常。	合格	/
3	绝缘电阻试验	5.13	2#试样电源接线端子 与机壳之间的绝缘电 阻值：大于 1000MΩ。	合格	/
4	射频电磁场辐射抗 扰度试验	5.16	基本性能正常。	合格	/
5	射频场感应的传导 骚扰抗扰度试验	5.17	基本性能正常。	合格	/
6	静电放电抗扰度试 验	5.18	基本性能正常。	合格	/
7	电快速瞬变脉冲群 抗扰度试验	5.19	基本性能正常。	合格	/
8	浪涌（冲击）抗扰 度试验	5.20	基本性能正常。	合格	/
9	低温（运行）试验	5.23	基本性能正常。	合格	/
10	恒定湿热（运行） 试验	5.24	基本性能正常。	合格	/
11	恒定湿热（耐久） 试验	5.25	基本性能正常。	合格	/
12	振动（正弦）（运 行）试验	5.26	基本性能正常。	合格	/

以下空白。

国家消防电子产品质量监督检验中心
检验报告

No: Dz2019100112

共 9 页 第 5 页

射频电磁场辐射抗扰度试验布置示意图

- 1) 测试场地：3 米法半电波暗室
- 2) 仪器设备：

设备名称	设备型号	校准状态
信号发生器	N5181A	合格
功率放大器	CBA1G-250	合格
组合天线	STLP 9128 D	合格

- 3) 受试设备连接图：

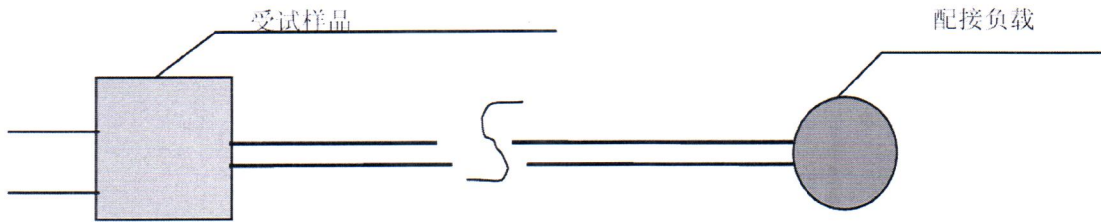

- 4) 试验布置示意图：

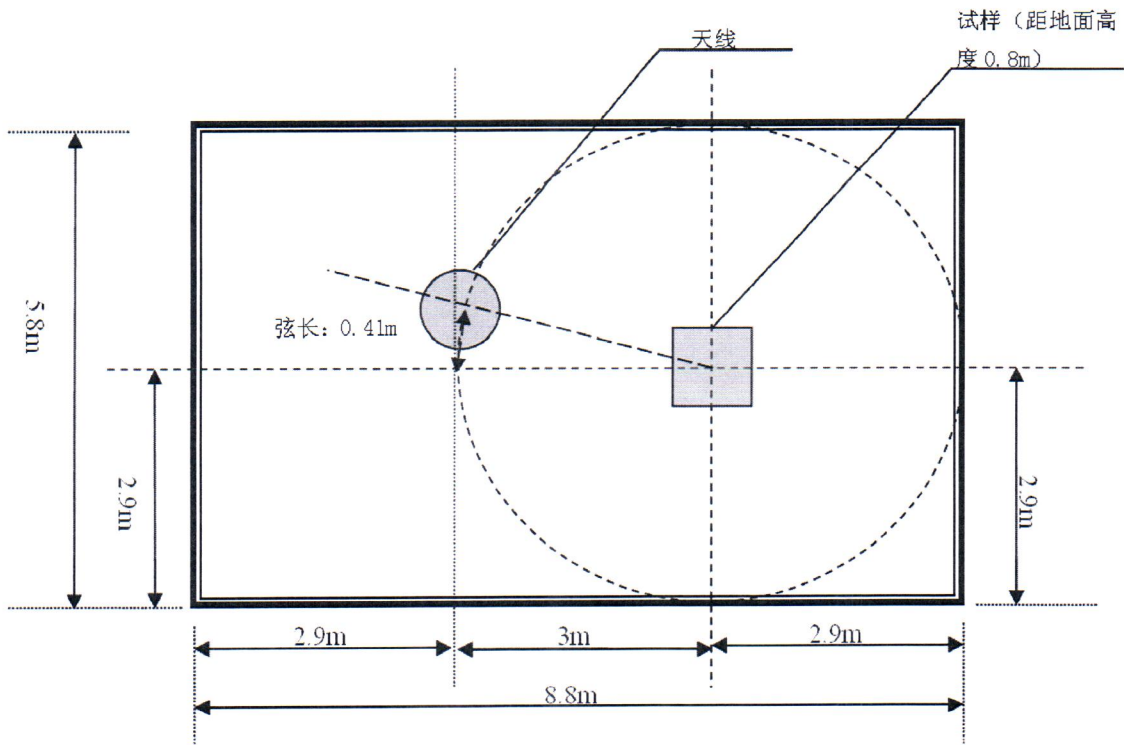

国家消防电子产品质量监督检验中心 检验报告

No: Dz2019100112

共 9 页 第 6 页

射频场感应的传导骚扰抗扰度试验布置示意图

- 1) 测试场地：电磁屏蔽室
- 2) 仪器设备：

设备名称	设备型号	校准状态
信号发生器	2023B	合格
功率放大器	CBA9450	合格
电磁注入钳	KEMZ801	合格
耦合去耦网络	CDN M016	合格

- 3) 受试设备连接图：

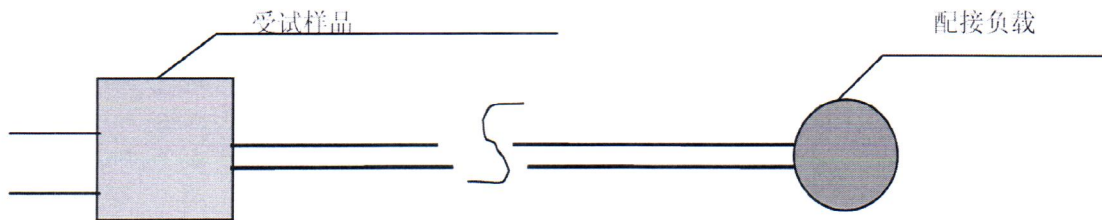

- 4) 试验布置示意图：

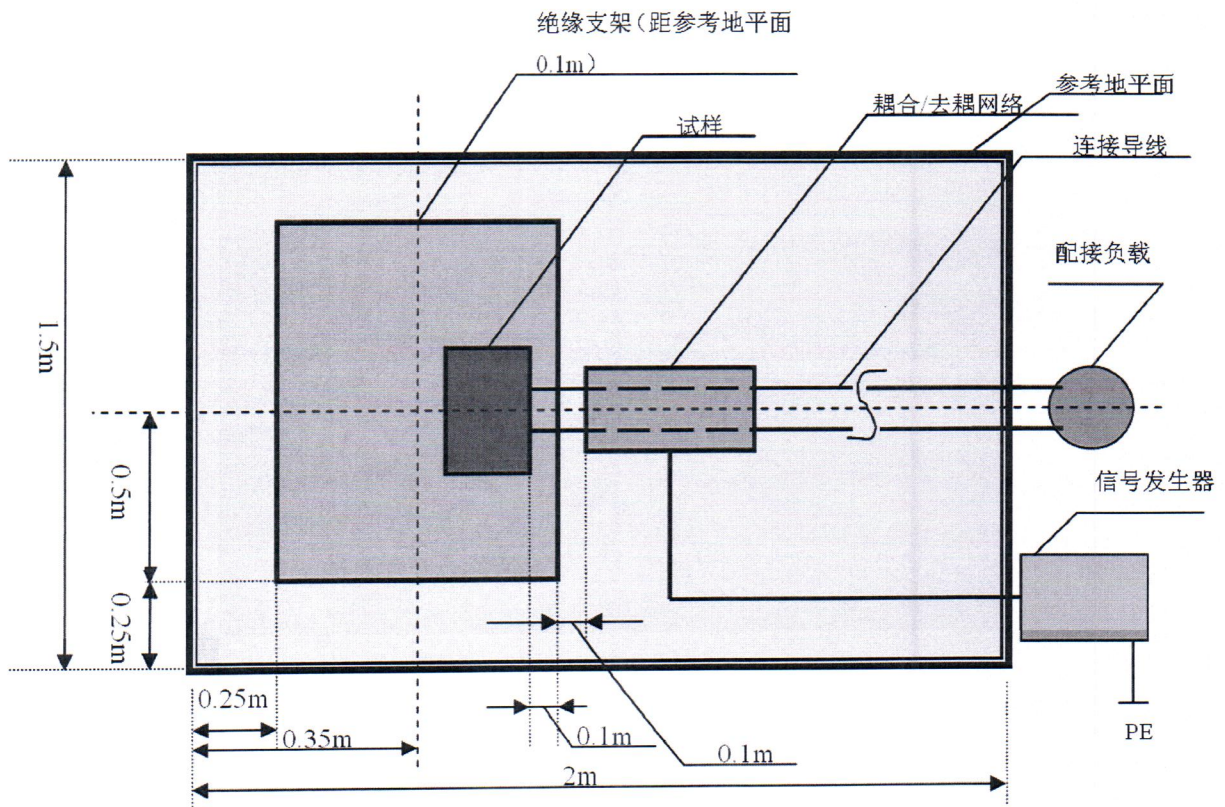

国家消防电子产品质量监督检验中心
检验报告

No: Dz2019100112

共9页 第8页

电快速瞬变脉冲群抗扰度试验布置示意图

1) 测试场地: 试验室

2) 仪器设备

设备名称	设备型号	校准状态
电快速瞬变脉冲发生器	NSG2025	合格

3) 受试设备连接图:

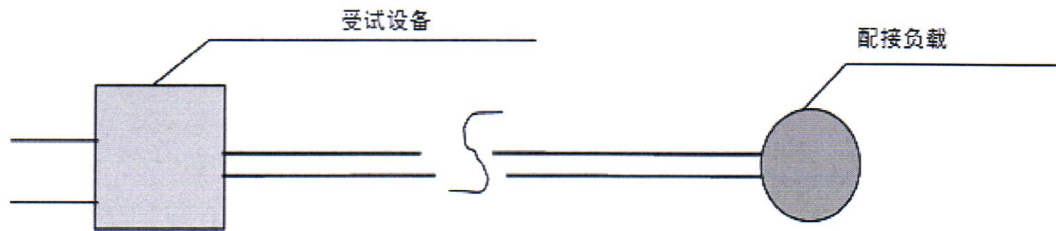

4) 试验布置示意图:

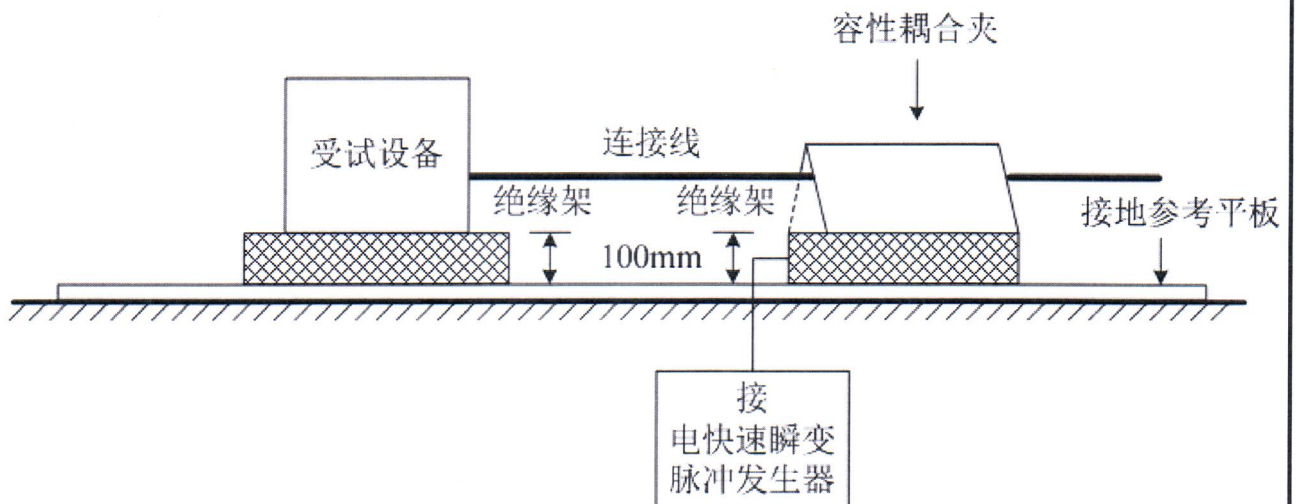

国家消防电子产品质量监督检验中心
检验报告

No: Dz2019100112

共9页 第9页

浪涌（冲击）抗扰度试验布置示意图

1) 测试场地：试验室

2) 仪器设备

设备名称	设备型号	校准状态
电浪涌冲击发生器	SKS-0510I	合格

3) 受试设备连接图：

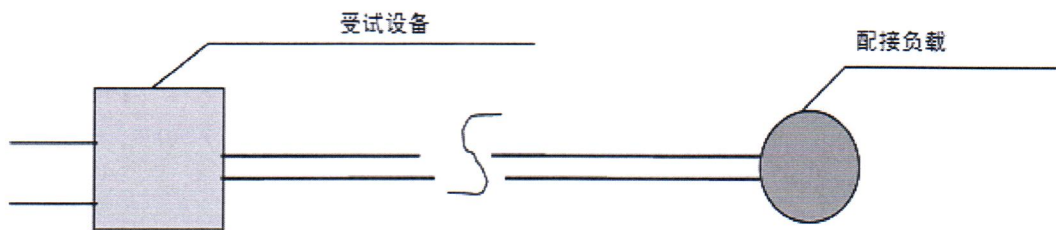

4) 试验布置示意图：

